

STB INNOVATIVE CONSTRUCTION

חיפוי בשיטת החזית המאווררת



מערכת הדבקה



2024

STB INNOVATIVE CONSTRUCTION

STB INNOVATIVE CONSTRUCTION

STB חדשנות בבניה הינה החברה המובילה בתחום חיפוי מבנים בשיטת החזית המאווררת.

החברה מספקת מעטפת ייחודית של פתרונות אדריכליים והנדסיים איכותיים ומקצועיים לפרויקטים בכל סדר גודל, באמצעות מגוון רחב של מערכות וחיפויים מתועשים וחדשניים.

צוות החברה מחויב לשירות מקצועי ואיכותי ללא פשרות לכלל לקוחותיו.

STB חדשנות בבניה הינה חלק מקבוצת פרישמן, הנחשבת לאחת הקבוצות המובילות באספקת ציוד כולל לענף הבניה בישראל זה למעלה מ-60 שנה.

משרדי STB חדשנות בבניה והמרכז הלוגיסטי ממוקמים באזור התעשייה תנובות, וכוללים:

- אולם תצוגה מקצועי ויעודי המציג מגוון רחב של פתרונות בתחום החזיתות והחיפויים.
- מחלקת CNC - חיתוך ועיבוד לוחות חיפוי לפי דרישה.
- מחלקת תכנון והנדסה.
- מחסני החברה - מלאי זמין לאספקה מיידית הכולל עשרות אלפי מ"ר של חומרי חיפוי ואביזרים.

frontek
porcelain facades by extrusion

Fundermax
For you to create

SIL
Silbonit

**SKIA
LA**

Bostik
smart adhesives

GLAPOR
CELLULAR GLASS PRODUCTS

KEIL

SFS

SWISSPEARL

ISOGLASS

ליצירת קשר

09-8659011

info@stboards.com

www.stboards.com

מערכת הדבקה BOSTIK

BOSTIK הינה מערכת ההדבקה הטובה והמובילה בעולם להדבקת לוחות חיפוי בתלייה סמויה בשיטת החזית המאווררת.

מערכת ההדבקה של BOSTIK מתאימה למגוון רחב של לוחות חיפוי כגון HPL, פייברצמנט, פורצלן ועוד.

- בנייה פרטית
- בנייה רוויה
- מבני מסחר
- מבני משרדים
- מבני תעשייה
- מבני ציבור
- מלונות
- בתי חולים

- עיגון סמוי ללא נראות של אביזרי עיגון מכני
- מערכת ייעודית לחיפוי בשיטות החזית המאווררת
- מערכת אלסטית המתאימה לתזוזות תרמיות וסייסמיות
- ניסיון של 30 שנה
- עיגון בצורה פשוטה, מהירה ונקיה

מערכת תליה סמויה בהדבקה

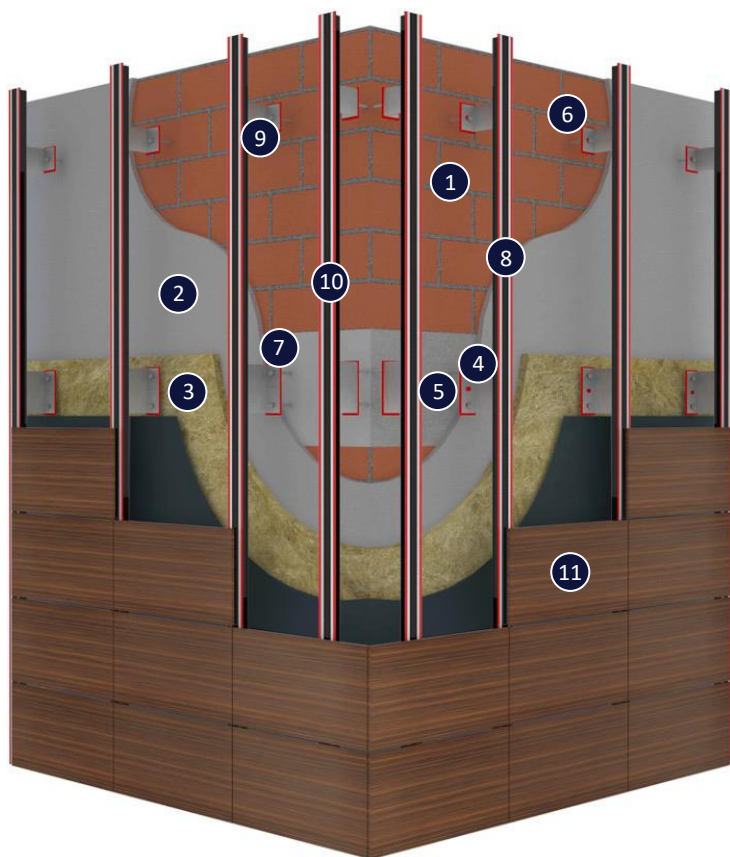

1	קיר תשתית	קיר בלוקים/בטון/בנייה מתקדמת
2	שכבת חומר איטום	על פי הנחיות יועץ איטום
3	בידוד תרמי	על פי הנחיות יועץ בידוד
4	עוגן / מיתד	עוגן לקיר חיצוני לחיבור מחבר נושא/אוחז
5	חומר איטום	איטום קידוח עבור העוגן למניעת כניסת רטיבות לקיר
6	מחבר נושא	זווית חיבור ראשית בין קיר חיצוני לפרופיל אלומיניום
7	מחבר אוחז	זווית חיבור משנית בין קיר חיצוני לפרופיל אלומיניום
8	פרופיל אלומיניום	פרופיל אלומיניום מסוג L/T / פרופיל חלול
9	בורג איסבורית	בורג לחיבור פרופיל אלומיניום למחבר ראשי/משני
10	מערכת הדבקה בוסטיק	PANELTACK קלינר PANELTACK פריימר PANELTACK HM דבק PANELTACK פומטייפ
11	לוחות חיפוי	פייברצמנט/HPL/פורצלן

מרכיבים – מערכת הדבקה

מק"ט	מוצר	תיאור	מידות
300006	פרופיל L מידות 40/50/2	T5 6063 שחור	2900/5800 מ"מ
300008	פרופיל T מידות 100/50/2	T5 6063 שחור	2900/5800 מ"מ
300013	פרופיל מרובע מידות 40/50/2	T5 6063 שחור	2900/5800 מ"מ
300010	פרופיל חלול מידות 40/20/2	T5 6063 שחור	2900/5800 מ"מ
306050	זווית חיבור אוזת 50/4	T5 6063 אנודייז	40-240 מ"מ
306013	זווית חיבור נושאת 130/4	T5 6063 אנודייז	40-240 מ"מ
400077	בורג איסכורית	A2/A4	5.5X22 מ"מ
400055	מיתד ניילון	מגולוון/A4	10X80 מ"מ
400039	עוגן קובי	מגולוון/A4	10X86 מ"מ
400048	בורג חורץ לבטון	ציפוי אבץ/ניקל	6X75 מ"מ
500017	SIKAFLEX CONSTRUCTION	איטום	600 מ"ל
500024	PANELTACK קלינר	חומר ניקוי לתשתית	500 מ"ל
500025	PANELTACK פריימר	פריימר ללוחות פייברצמנט	500 מ"ל
500027	PANELTACK פאנל קלינר	חומר לניקוי לוחות פייברצמנט	1000 מ"ל
500026	PANELTACK HM דבק	להדבקת חיפוי פייבר צמנט	600 מ"ל
500028	PANELTACK פומטייפ	דבק דו צדדי	25 מ"א
500054	PANELTACK דבק	להדבקת לוחות HPL	600 מ"ל

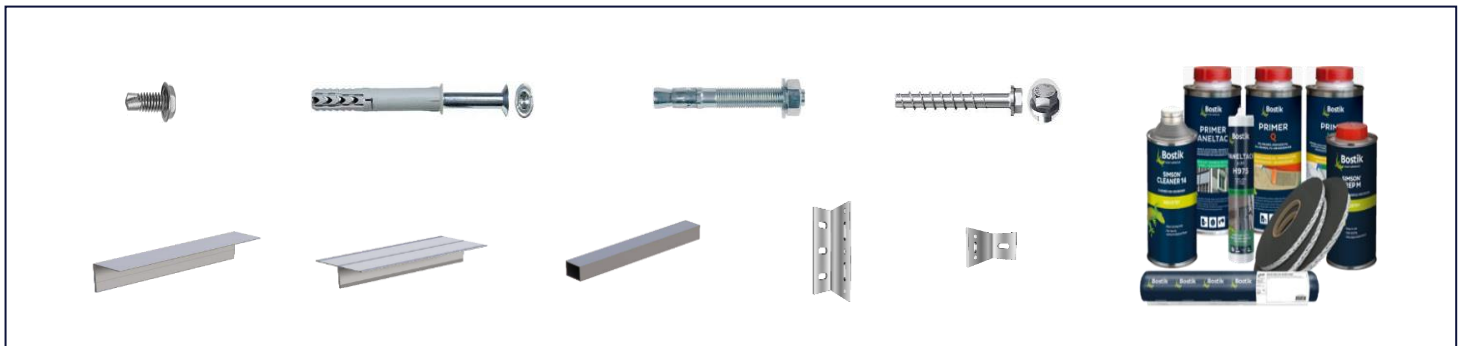

פרטי התקנה - מערכת הדבקה

[קטע חזית - חיפוי חוץ]

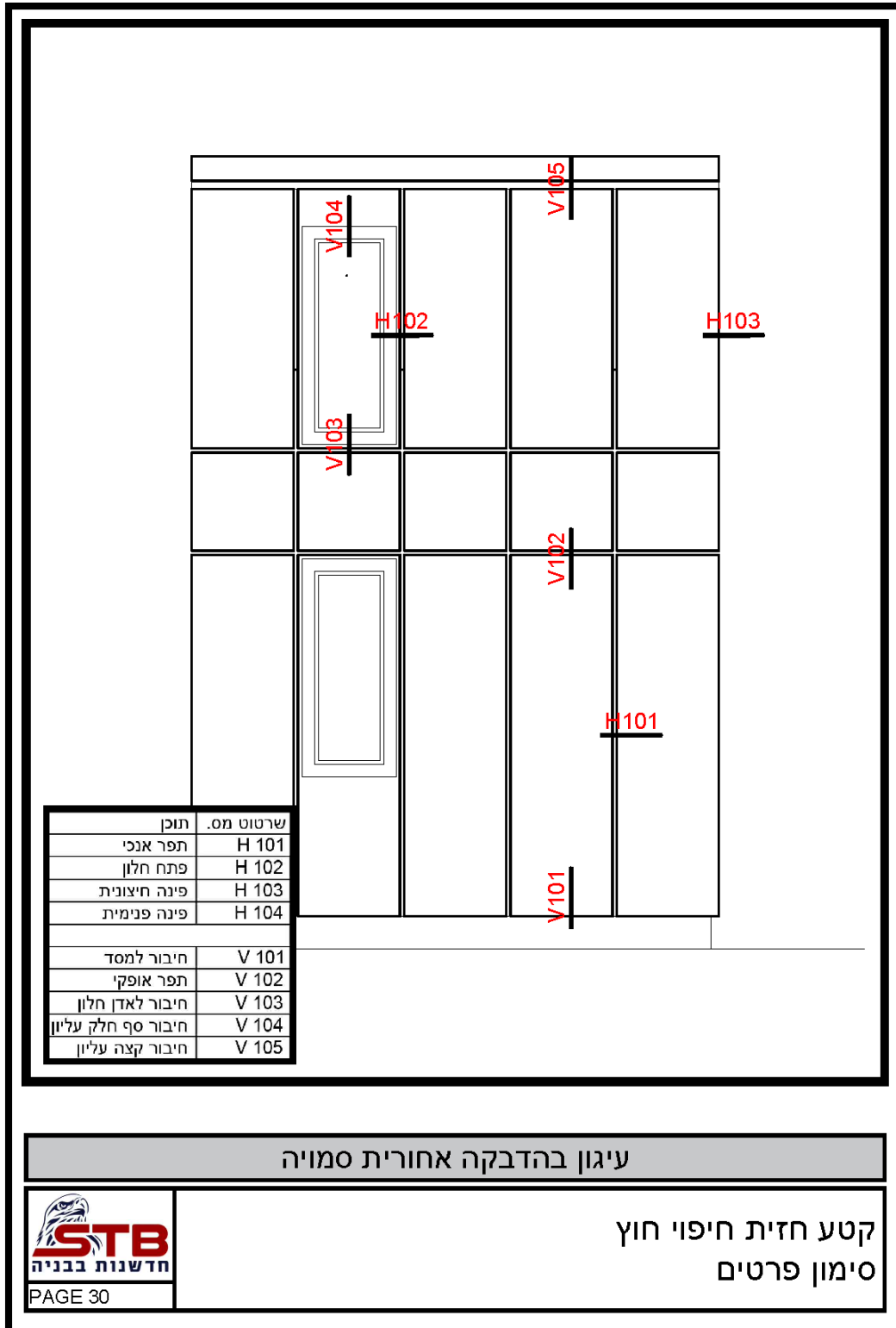

עיגון בהדבקה אחורית סמויה



PAGE 30

קטע חזית חיפוי חוץ
סימון פרטים

פרטי התקנה - מערכת הדבקה

[תפר אנכי - חתך אופקי - H101]

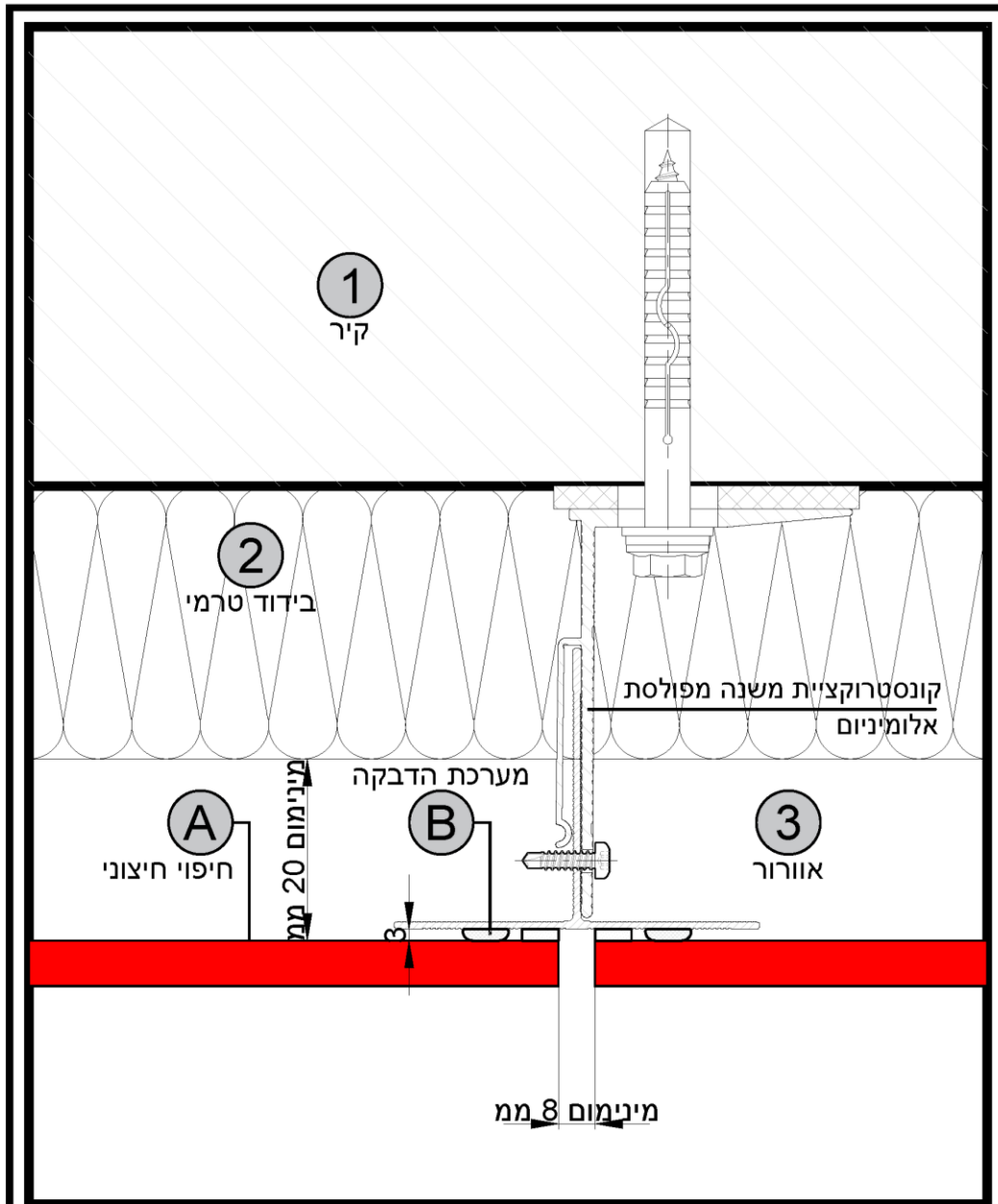

עיגון בהדבקה אחורית סמויה



פנל חיפוי חיצוני	A
מערכת הדבקה	B
קיר	1
בידוד	2
אזור	3

תפר אנכי
חתך אופקי - H101

פרטי התקנה - מערכת הדבקה

[פתח חלון - חתך אופקי - H102.1]

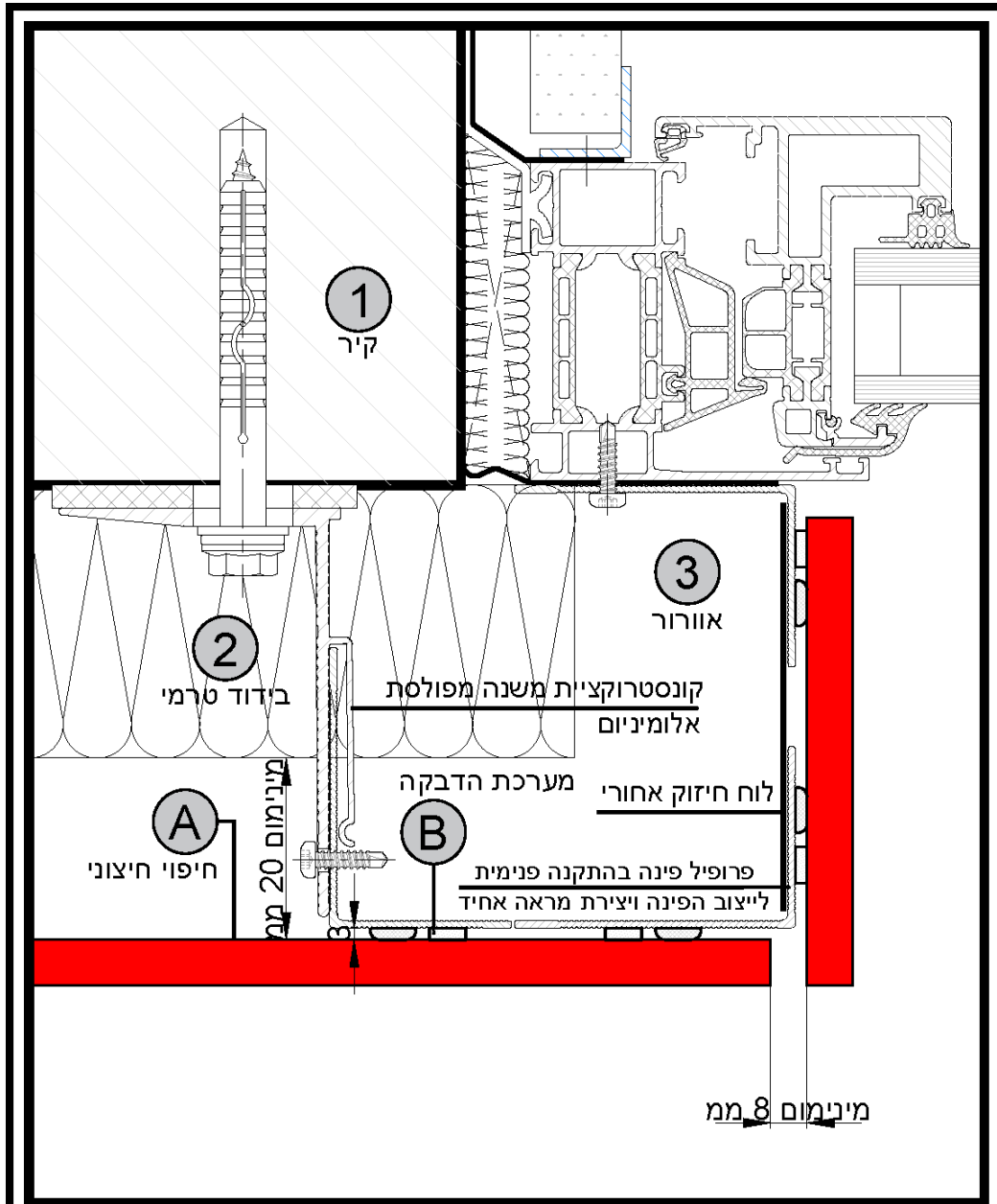

עיגון בהדבקה אחורית סמויה



פנל חפוי חיצוני	A
מערכת הדבקה	B
קיר	1
בידוד	2
אורזר	3

פתח חלון
חתך אופקי - H102.1

פרטי התקנה - מערכת הדבקה

[פתח חלון - חתך אופקי - H102.2]

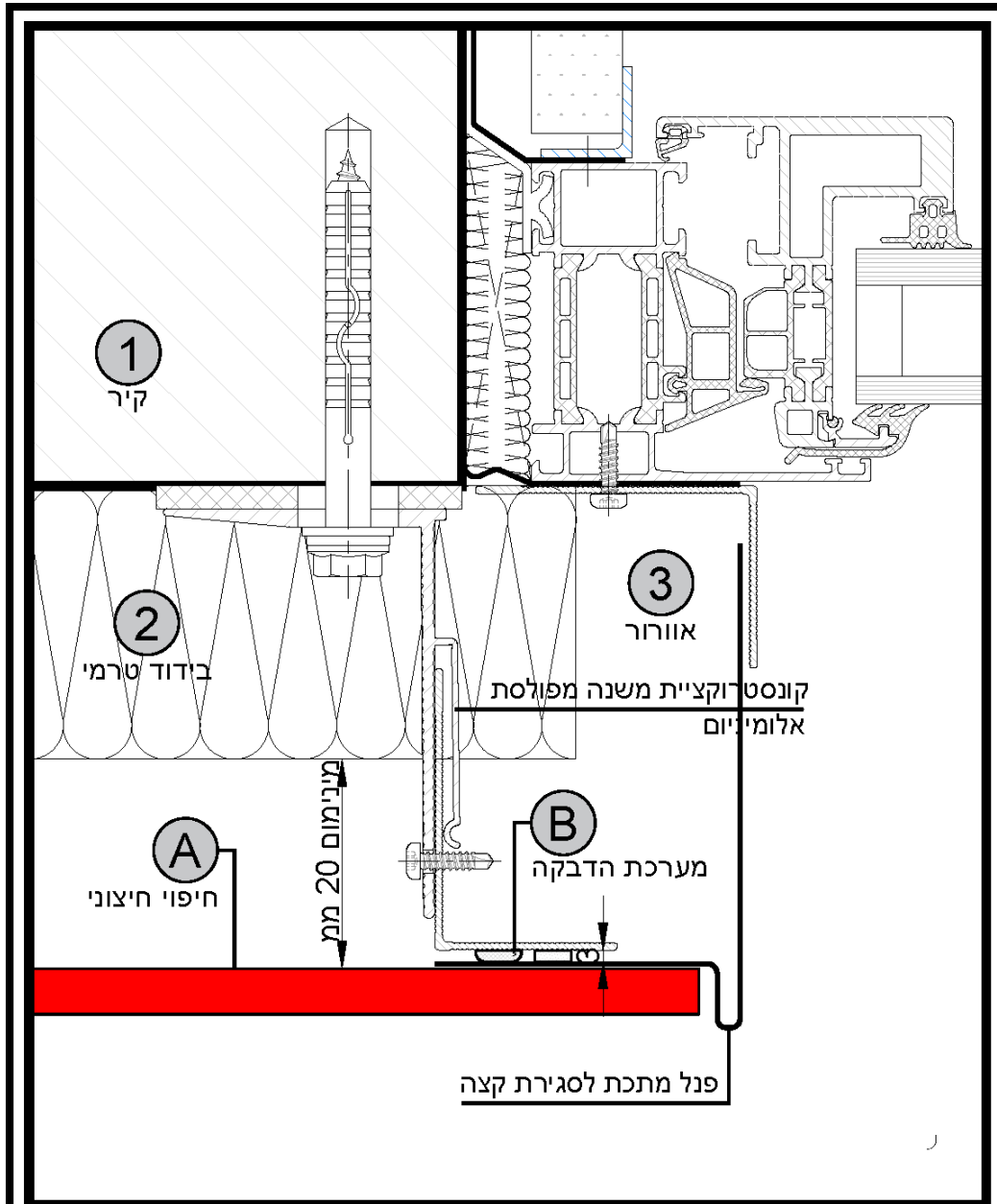

עיגון בהדבקה אחורית סמויה



פנל חיפוי חיצוני	A
מערכת הדבקה	B
קיר	1
בידוד	2
אורזר	3

פתח חלון
חתך אופקי - H102.2

פרטי התקנה - מערכת הדבקה

[פינה חיצונית - חתך אופקי - H103]

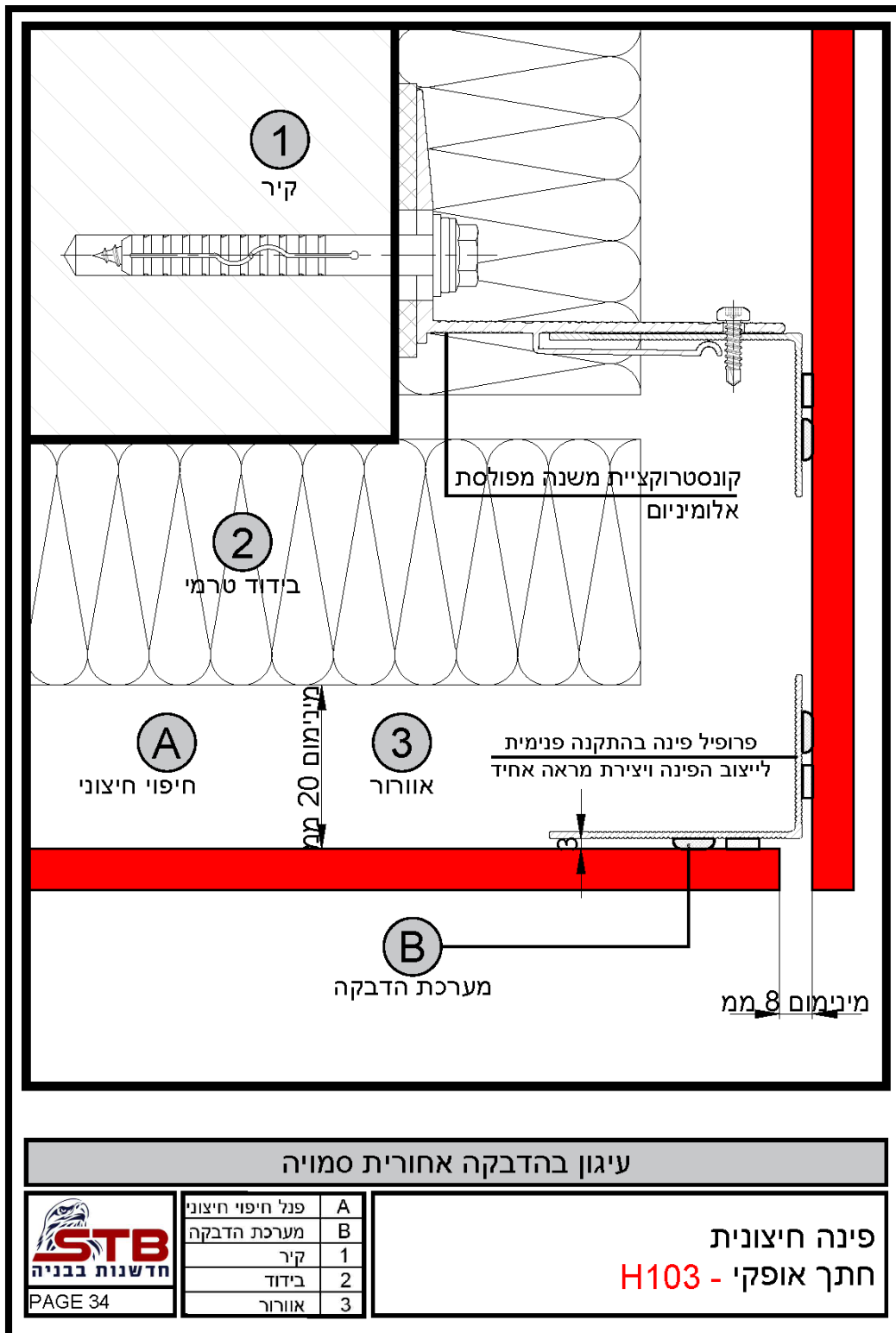

פרטי התקנה - מערכת הדבקה

[פינה פנימית - חתך אופקי - H104]

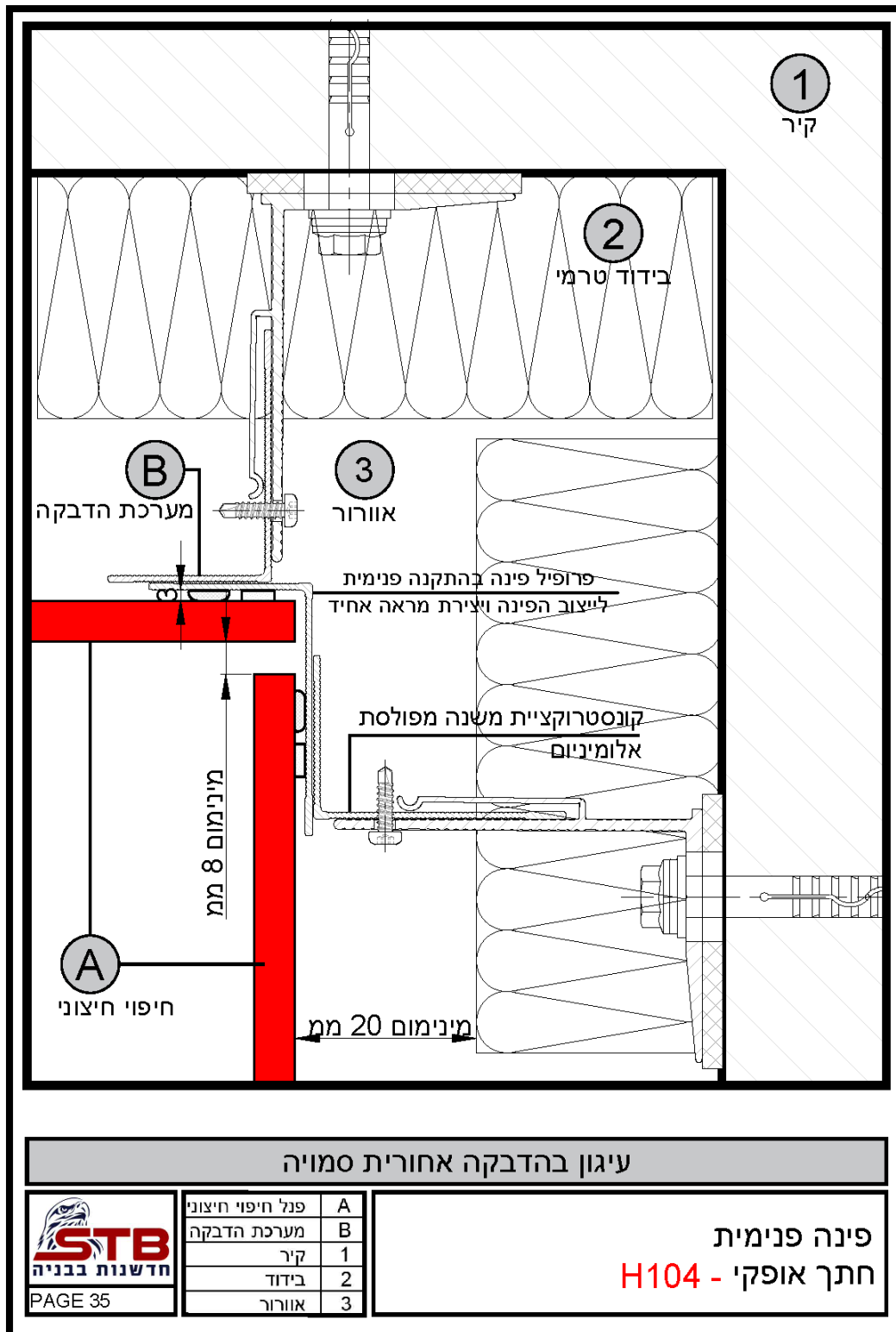

פרטי התקנה - מערכת הדבקה

[חיבור למסד - חתך אנכי - V101]

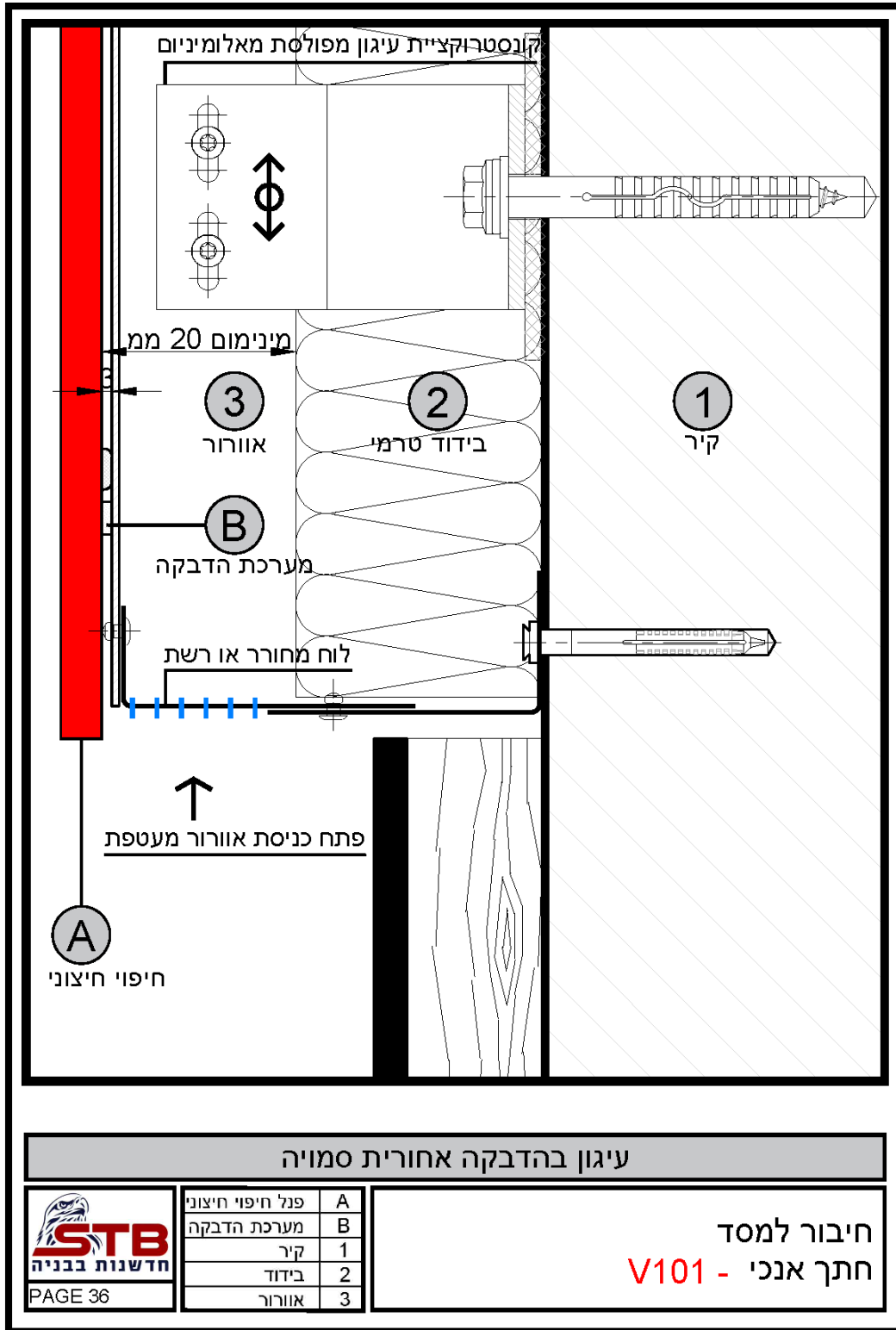

פרטי התקנה - מערכת הדבקה

[תפר אופקי - חתך אנכי - V102]

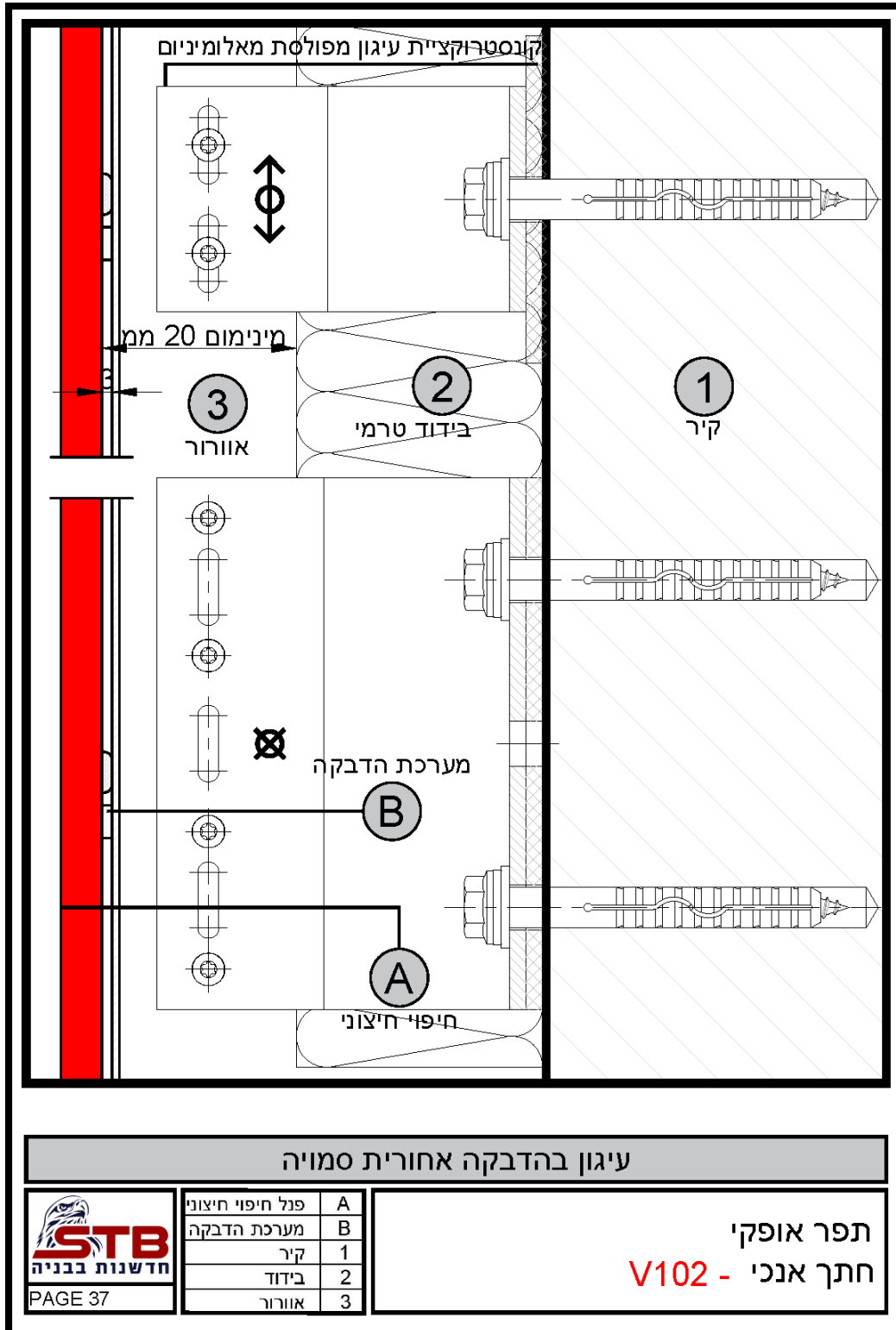

פרטי התקנה - מערכת הדבקה

[חיבור סף חלק עליון - חתך אנכי - V104.1]

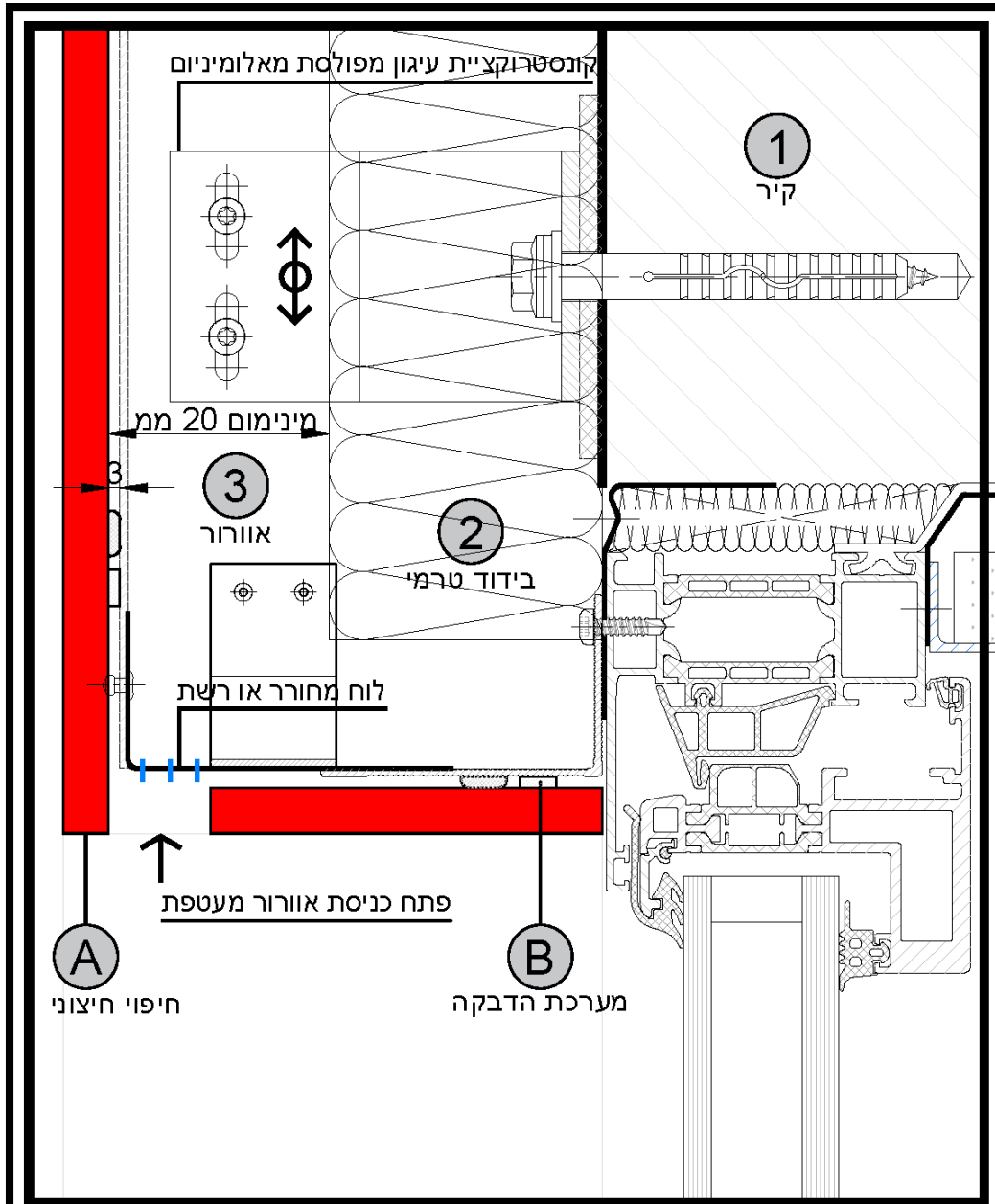

עיגון בהדבקה אחורית סמויה



פנל חיפוי חיצוני	A
מערכת הדבקה	B
קיר	1
בידוד	2
אורור	3

חיבור סף חלק עליון
חתך אנכי - V104.1

פרטי התקנה - מערכת הדבקה

[חיבור סף חלק עליון - חתך אנכי - V104.2]

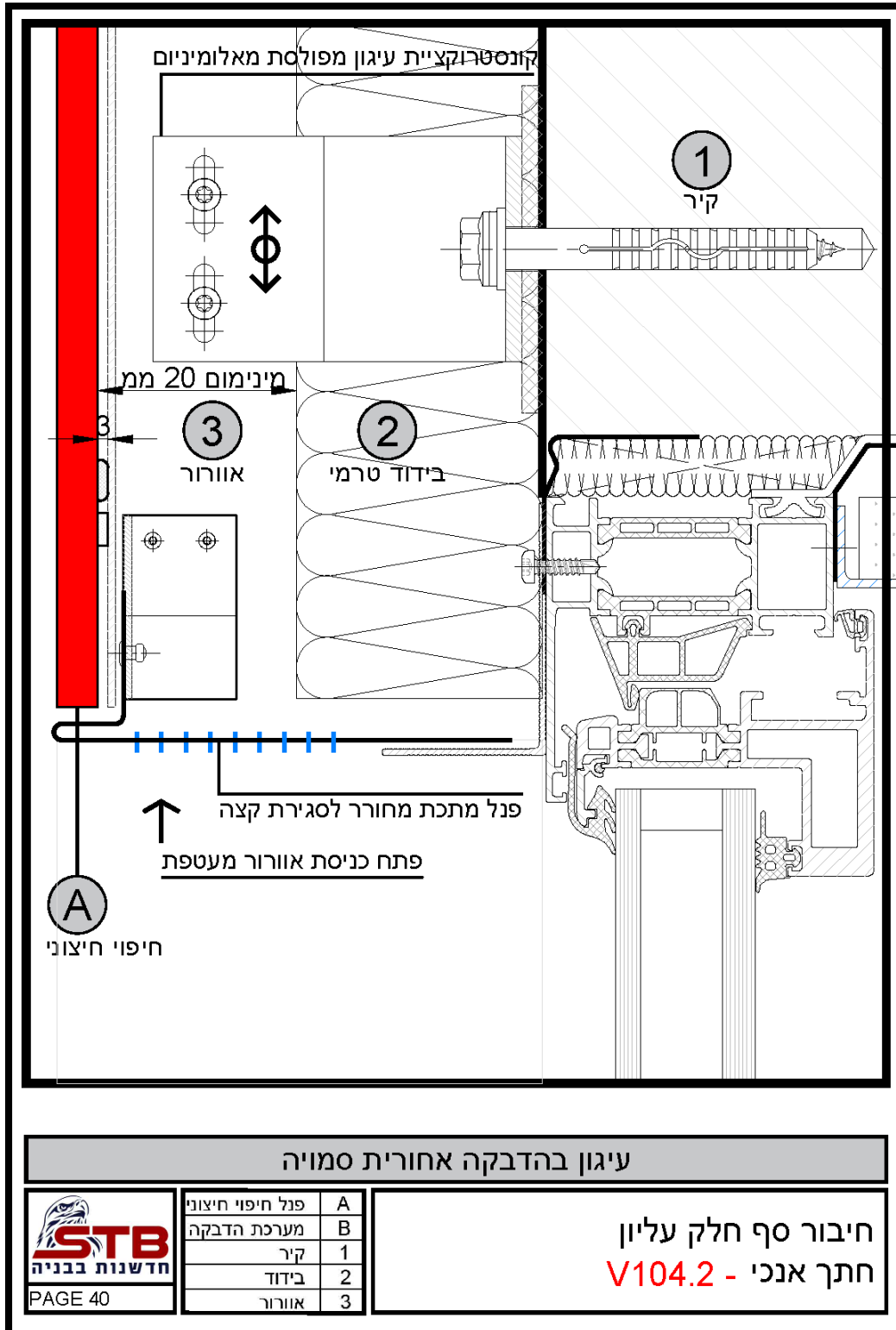

פרטי התקנה - מערכת הדבקה

[חיבור לקצה עליון - חתך אנכי - V105]

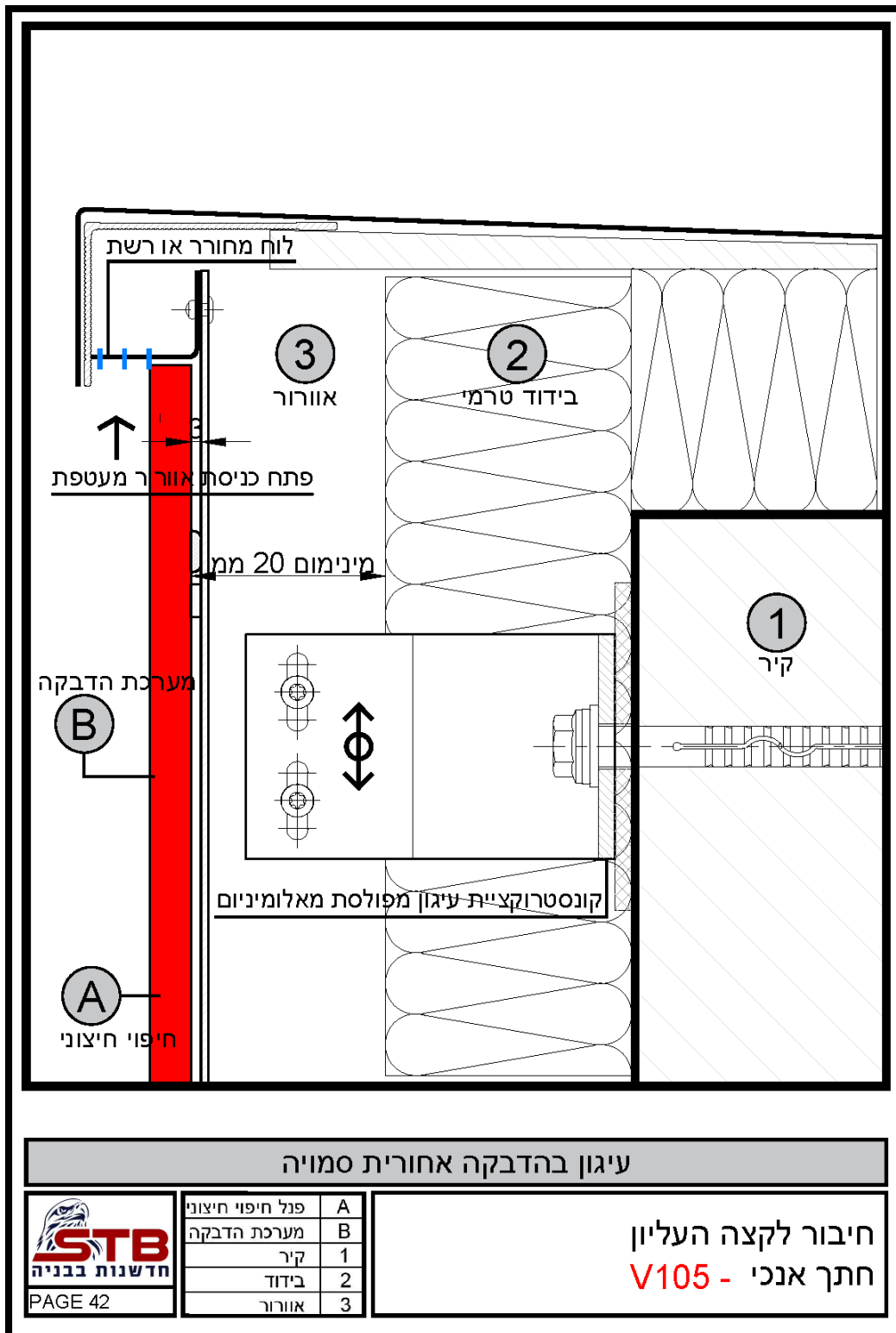

STB INNOVATIVE CONSTRUCTION

STB חדשנות בבניה הינה החברה המובילה בתחום חיפוי מבנים בשיטת החזית המאווררת.

החברה מספקת מעטפת ייחודית של פתרונות אדריכליים והנדסיים איכותיים ומקצועיים לפרויקטים בכל סדר גודל, באמצעות מגוון רחב של מערכות וחיפויים מתועשים וחדשניים.

צוות החברה מחויב לשירות מקצועי ואיכותי ללא פשרות לכלל לקוחותיו.

STB חדשנות בבניה הינה חלק מקבוצת פרישמן, הנחשבת לאחת הקבוצות המובילות באספקת ציוד כולל לענף הבניה בישראל זה למעלה מ-60 שנה.

משרדי STB חדשנות בבניה והמרכז הלוגיסטי ממוקמים באזור התעשייה תנובות, וכוללים:

- אולם תצוגה מקצועי ויעודי המציג מגוון רחב של פתרונות בתחום החזיתות והחיפויים.
- מחלקת CNC - חיתוך ועיבוד לוחות חיפוי לפי דרישה.
- מחלקת תכנון והנדסה.
- מחסני החברה - מלאי זמין לאספקה מיידית הכולל עשרות אלפי מ"ר של חומרי חיפוי ואביזרים.

frontek
porcelain facades by extrusion

Fundermax
For you to create

SIL
Silbonit

**SKIA
LA**

Bostik
smart adhesives

GLAPOR
CELLULAR GLASS PRODUCTS

KEIL

SFS

SWISSPEARL

ISOGLASS

ליצירת קשר

09-8659011

info@stboards.com

www.stboards.com